

SR-760 MP (Motor de Popa)

Características Gerais

- Capacidade de pessoas a bordo: depende da versão pode variar de 10 a 28 pessoas
- Capacidade total de carga: 2.500 kg
- Tanque de combustível fabricado em aço inox com quebra-ondas e capacidade de 400 litros. Relógio medidor de combustível e bóia (Padrão)
- Tanque de água doce rotomoldado com capacidade de 90 litros. Relógio medidor de água e bóia (padrão)
- Peso (sem motor, acessórios, combustível e água doce): 1600 kg

Dimensões

- Comprimento total com plataforma mista de cavalete: 8,30 m
- Comprimento dos flutuadores (Tubo): 7,60 m (25 pés)
- Largura total externa (Boca): 3,15 m
- Largura interna máxima: 2,00 m
- Diâmetro dos flutuadores (Tipo cônico): 0,55 metros na popa e 0,47 metros na proa
- Peso do casco sem motor, combustível e água doce: 1600 kg
- Ângulo do espelho de popa: 15°
- Ângulo do "V" do casco na popa: 20°
- Capacidade total de carga: 2500 kg



Vista em corte

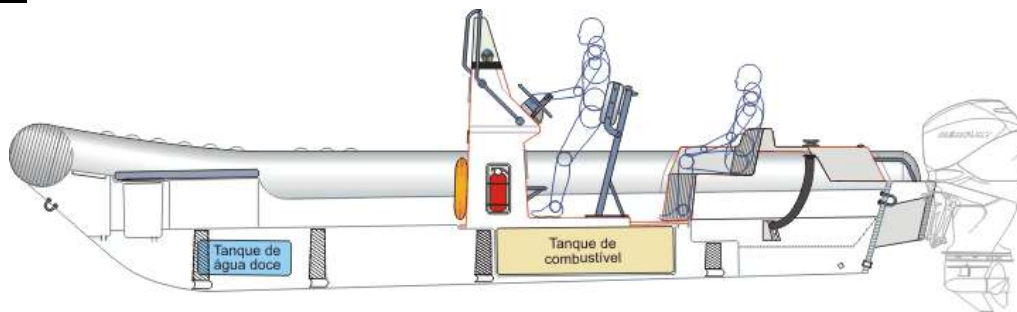

Versatilidade

O SR-760 é uma embarcação que possibilita diversas maneiras de montagem, por essa razão existem diversas versões desse modelo. Desde o seu lançamento dezenas de versões já foram montadas. Segue abaixo as montagens básicas desse modelo.

Lazer {
Luxo Console com banheiro e sofá de popa ou solário
Standard Console militar e sofá de popa ou solário

Sport {
Luxo Console com banheiro e 4 bancos na popa
Standard Console militar e 4 bancos na popa

Dive {
Luxo Console com banheiro e 2 bancos na popa
Standard Console militar e 2 bancos na popa

Work {
Básico 1 Console tour e banco de fibra na popa
Básico 2 Console militar e banco de fibra na popa

Tour {
Básico MP Console tour e 4 bancos na popa
Básico CR Console sobre a carenagem de popa

Console

Conforme visto anteriormente existem vários tipos de console que podem ser instalados no modelo SR-760. Veja abaixo os modelos existentes.



Console com banheiro

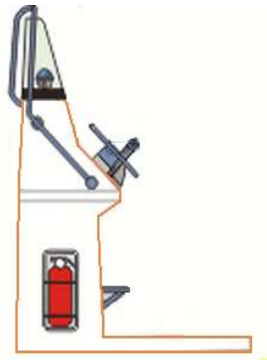

Console militar

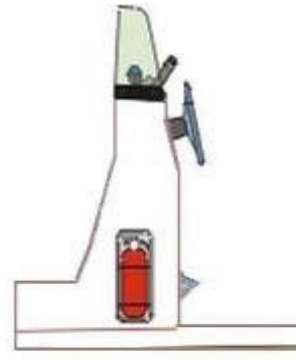

Console tour



Console sobre a carenagem de popa do centro-rabeta

Banheiro sob o console com: Toailete manual ou elétrico, pia, espelho, luminária, suporte para toalha, gaiuta, suporte para papel higiênico embutido, lixeira embutida, tampa de inspeção dos registros do casco, paredes internas com acabamento e fundo falso para inspeção dos instrumentos instalados no painel.



Console militar



A console do SR-760 é ampla e possibilita a instalação de diversos equipamentos.



Console com banheiro



Vista do interior do banheiro

Carenagem de Popa

Na linha do SR-760 também existem diversos tipos de carenagem de popa, conforme ilustrações abaixo. É a mistura das diversas consoles e diversas carenagens de popa que fazem com que o SR-760 seja tão versátil e atenda a todas as finalidades.

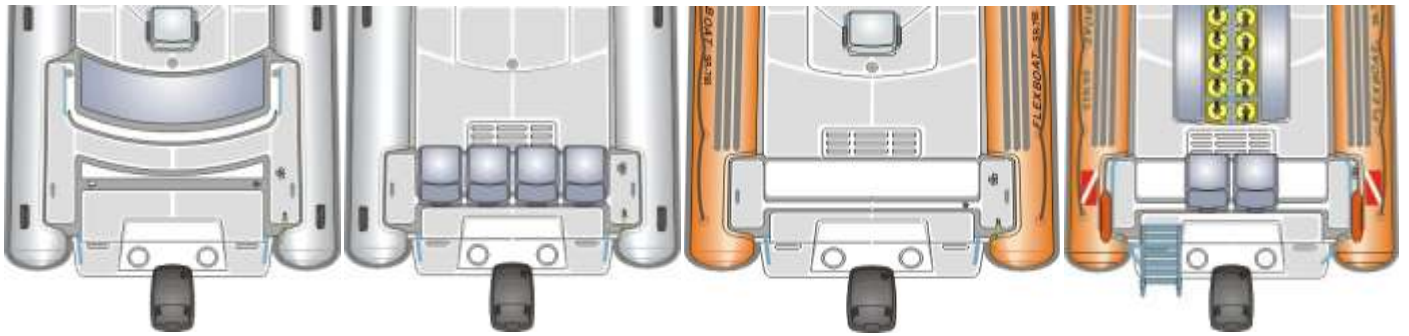

Carenagem com sofá

Carenagem de turismo

Carenagem de turismo

Carenagem de Turismo



Bagageiro de popa



Porão da carenagem de popa do turismo

SR-760 Lazer

Lazer Luxo

Possui banheiro e um sofá na popa tradicional com bagageiro de popa.

- Quantidade de pessoas: 13 (11 + Piloto e Co-piloto)
- Banco do piloto e co-piloto com estrutura de inox com assento rebatível e almofadas em Hintershaum.

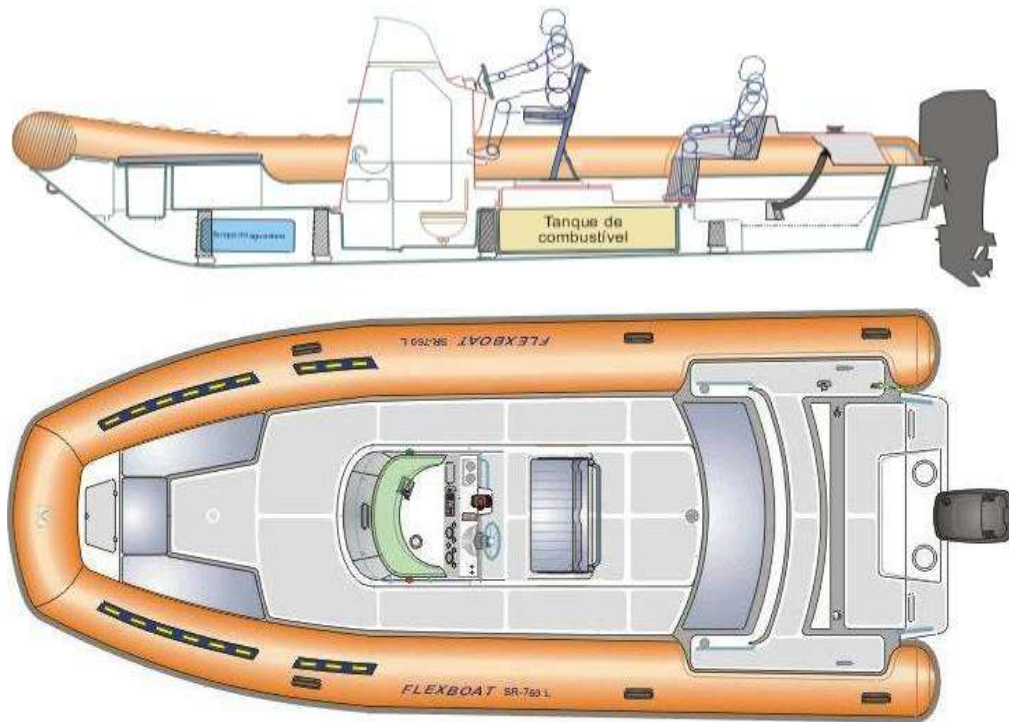

Lazer Standard console tipo militar

Não possui banheiro, proporcionando mais espaço livre na proa da embarcação. Possui sofá de popa com bagageiro.

- Quantidade de pessoas: 13 (11 + Piloto e Co-piloto)
- Banco do piloto e co-piloto com estrutura de inox com assento rebatível e almofadas em Hintershaum.

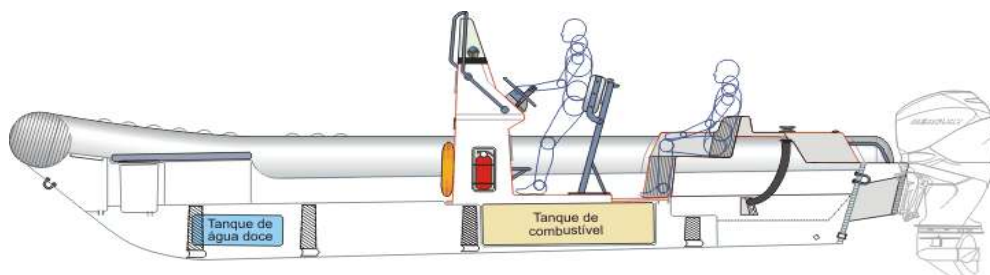



Sport Luxo

Possui banheiro. Não possui sofá de popa. O bagageiro de popa é menor e mais espaço no convés na popa.

Obs: Esta versão só pode ser montada com motor de popa.

- Quantidade de pessoas: 13 (11 + Piloto e Co-piloto)
- Banco do piloto e co-piloto com estrutura de inox com assento rebatível e almofadas em Hintershaum

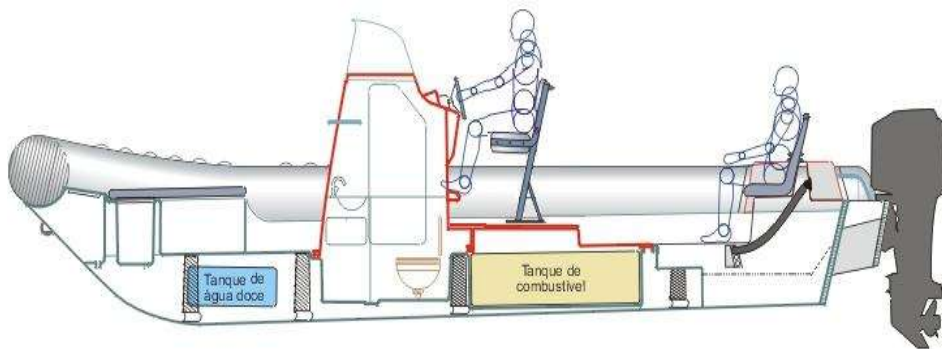

Sport Standard

Não possui banheiro. Não possui sofá de popa. O bagageiro de popa é menor e mais espaço no convés na proa e na popa.

- Quantidade de pessoas: 13 (11 + Piloto e Co-piloto)
- Banco do piloto e co-piloto com estrutura de inox com assento rebatível e almofadas em Hintershaum

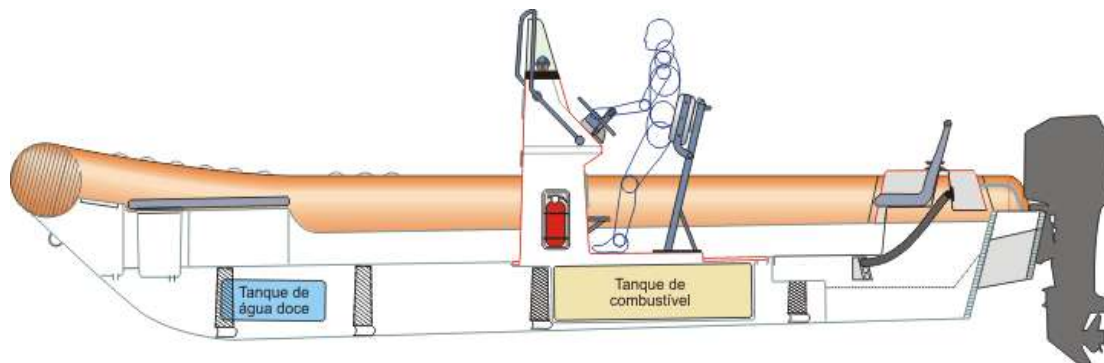

SR-760 Work

Por ser destinado a barco de trabalho, esta versão é a que possui menos luxo. Não tem banheiro nem estofamentos, proporcionando um amplo espaço livre.

- Quantidade de pessoas: 13 (11 + Piloto e Co-piloto)
- Banco do piloto composto por assento e encosto estofados em Hintershaum e base de inox giratória com regulagem de altura e proteção lateral.

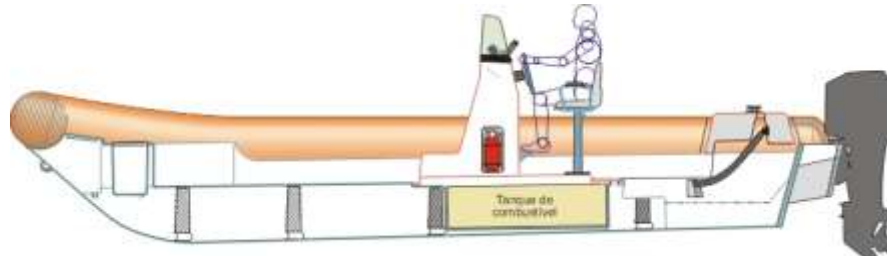

Work básico console tour



Work básico console militar

SR-760 Dive

Barco preparado para operadoras de mergulho, com suporte para cilindros de oxigênio, escada deslizante própria para os mergulhadores retornarem à embarcação com facilidade.

- Quantidade de pessoas: determinada de acordo com a configuração
- Banco do piloto composto por assento e encosto estofados em Hintershaum e base de inox giratória com regulagem de altura e proteção lateral.

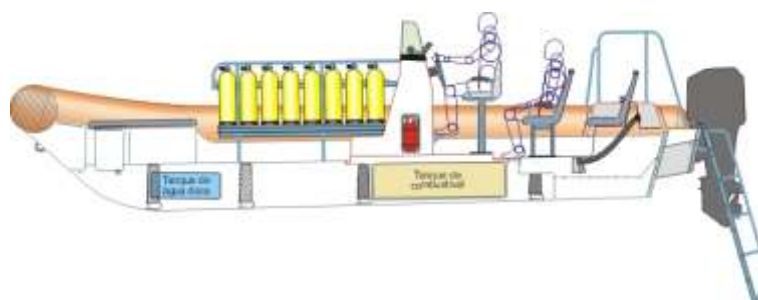



Dive MP



A montagem pode variar conforme necessidade do cliente. As ilustrações acima mostram algumas opções de montagem.

SR-760 Tour

Barco preparado para atender empresas que exploram o turismo náutico, podendo variar sua configuração de um total de 14 pessoas até 28 pessoas.

- Quantidade de pessoas: determinada de acordo com a configuração
- Banco do piloto composto por assento e encosto estofados em Hintershaum e base de inox giratória com regulagem de altura e proteção lateral.

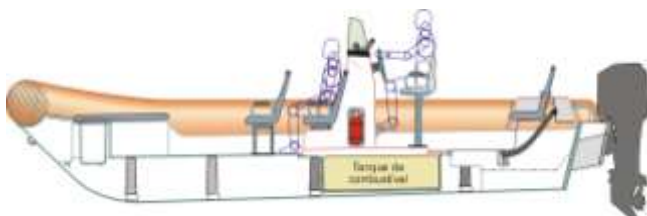

Capacidade 14 pessoas



Capacidade 16 pessoas

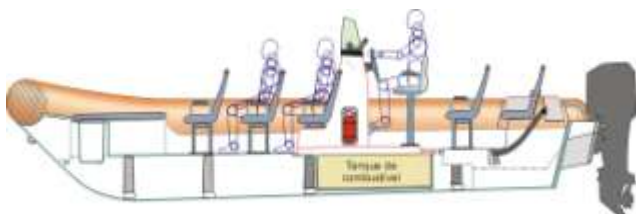

Capacidade 18 pessoas



Capacidade 21 pessoas



Capacidade 22 pessoas

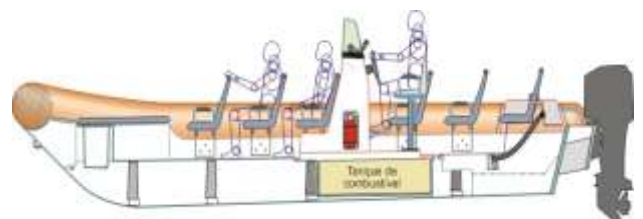

Capacidade 28 pessoas

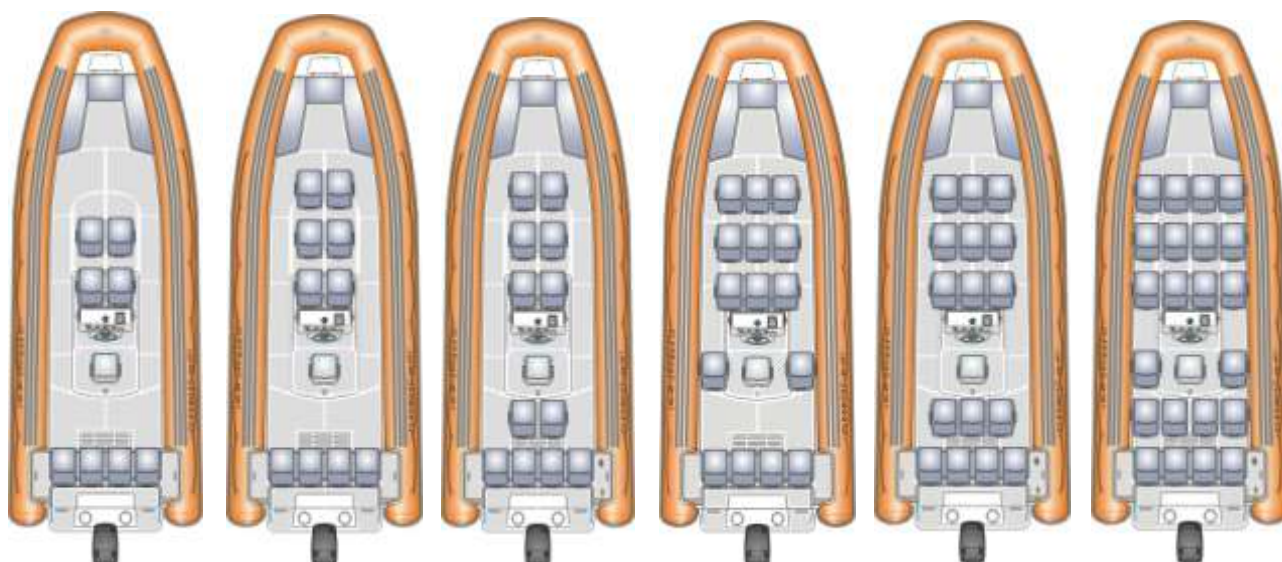

14 pessoas 16 pessoas 18 pessoas 21 pessoas 22 pessoas 28 pessoas

Flutuadores

Flutuadores construídos com tecido francês tipo ORCA de poliéster (1670 Decitex) emborrachado em uma das faces com duas camadas de Hypalon e na outra face com duas camadas de Neoprene pelo processo de calandragem, com Certificado ISO 6185-3 e Certificado Solas 74 Convention.

Quantidade de câmaras de ar: 6 (independentes)

Porta-adriça na proa, em ambos os bordos da embarcação (versão Lazer).

Life-line de proa a popa, em ambos os bordos da embarcação (versão Tour).

Dois perfis de borracha instalados paralelamente, vulcanizados em toda volta do tubo para melhor proteção na abordagem e atracação da embarcação.

Os perfis possuem um relevo em sua face externa com um desenho que permite rebater o spray de água gerado na navegação sempre para o lado externo da mesma.

Na versão Tour, existem três perfis planos de borracha vulcanizados sobre o flutuador que protegem o mesmo durante o embarque e desembarque de passageiros.



Compartimentos

1 - Caixa de âncora com anel de argola para amarrar a ponta do cabo da âncora com capacidade de 144 litros. Espaço suficiente para acomodar uma âncora de 6 kg e 100 m de cabo de 10 mm.

2 - Caixa térmica (geladeira tipo cooler) na proa com capacidade de 44 litros, com tampa, dobradiças e fechos em aço inox. Com almofada sobre a caixa térmica.

3 - Duas caixas herméticas na proa com capacidade de 134 litros cada. Com almofada sobre as mesmas.

4 - Amplo bagageiro de popa contendo suportes internos para fixação de baterias e espaço suficiente para tudo que o usuário necessitar levar para bordo.

Grelhas em fibra de vidro para acabamento interno e iluminação do bagageiro de popa.



Motorização

O SR-760 permite a montagem de um ou dois motores tanto nas versões MP como nas versões CR.

Barcos com um motor – Montagem simples

O barco vendido com um motor dizemos que foi vendido um motor solteiro, neste caso o motor indicado é um direito (vide tabelas abaixo).

Barco com dois motores – Montagem dupla

Barcos vendidos com dois motores dizemos que foi vendido uma parêlha, neste caso os motores indicados são um direito e um esquerdo de mesma potência e mesmo comprimento de rabeta.

No caso do SR-760 a rabeta é de 25", sendo assim a parêlha deve ter 25" no motor direito e no motor esquerdo. Veremos também na tabela abaixo que nem todos os motores de popa formam parêlha.

DIREITO	ESQUERDO	DIREITO	ESQUERDO	DIREITO	ESQUERDO
150 XL OPT	150 CXL OPT	E150DPX	E150DCX	150 FETOX	
175 PRO XS XL OPT		E175DPX	E175DCX	F150 AETX	LF150 AETX
200 XL OPT		E200DPX	E200DCX	F200 AETX	LF200 AETX
225 XL OPT	225 CXL OPT	E225DPX	E225DCX	F225 AETX	LF225 AETX
250 XL OPT	250 CXL OPT	E250DPX	E250DCX	F250 AETX	LF250 AETX
150 XL <u>Verado</u>	150 CXL <u>Verado</u>				
175 XL <u>Verado</u>					
200 XL <u>Verado</u>					
225 XL <u>Verado</u>					
250 XL <u>Verado</u>	250 CXL <u>Verado</u>				

Acessórios motores MP

Os motores V6 EFI e Optimax de 135hp a 250hp e Verado acompanham um kit SmartCraft de 6 instrumentos composto de:

Tacômetro,

Velocímetro,

Voltímetro,

Indicador de pressão de água,

Indicador do trim e

System Monitor,

Comando Tope Simples

Hélice – (V6 Optimax e Verado) - Hélice de Aço.

As parselhas de motores V6 e Verado acompanham uma barra de ligação.

Histórico de desempenho SR 760 MP

Motor	Hélice	Veloc. de tope	RPM de tope	RPM recomendado
E150DPX e E150DCX	19	51,4	5700	5250 - 5850
150 XL e 150 CXL OPT	19	50	5550	5250 - 5750
F200 AETX	19	46	5800	Faixa de 6000
225 XL OPT	19	47,9	5430	5000 - 5750
225 XL <u>Verado</u>	17	48	6200	5800 - 6400
E225DPX e E225DCX	23	60,7	5530	4500 - 5800
E250DPX	19	44	5600	4500 - 6000
250 XL <u>Verado</u>	17	50	6270	5800 - 6400
E250DPX e E250DCX	21	60	6000	5250 - 5850
250 XL e 250 CXL VERADO	23	69,2	6400	5800 - 6400

Acompanha a embarcação

- Par de remos de alumínio com cabo e palheta em nylon injetado com 1 mt



- Bomba de inflar grande



KIT de Reparo composto por:

- 1 Pote plástico (Embalagem do Kit);
- 5 pç Tecido Hypalon 13,5x11,5 cm
- 5 pç Tecido de Hypalon diâmetro 6,5 cm;
- 1 pç Adesivo para Hypalon 90 Gr;
- 1 pç Adaptador da válvula de ar;
- 1 pç Lixa ferro 120;
- 1 pç Manual do proprietário Flexboat.
- 1 pç Membrana anti retorno
- 1 pç Bujão de borracha



Obs. O tecido de Hypalon é da mesma cor que o flutuador da embarcação.

Kit de âncora (opcional)

- 1 Âncora de 6Kg



Danforth ou Bruce

- 2 pç Manilha



- 100 mt Cabo de âncora 10 mm



- 1 Corrente plastificada



- 1 pç Sapatilha



Kit de Indispensáveis

		
Cabo de comando	Direção Hidráulica (22 pés)	Isolador de bateria
		
Bomba de porão	Automático da bomba de porão	Bateria
		
Chave Geral para uma bateria	Filtro de gasolina com separador de água	Painel eletrônico com 10 funções
		
Bulbo ou Perinha	Volante	Filtro Racor para motor diesel

Obs: As quantidades dos itens acima variam de acordo com a montagem de um ou dois motores de popa.

Kit de Água doce (padrão)

		
Bomba de Pressurização de 2.9 GPM	Chuveirinho com gatilho	Bocal de abastecimento em aço inox
		
Tanque rotomoldado com capacidade para 90L		

Torre para puxar ski (Opcional)



Kit Targa (Opcional)

O Kit targa é composto por:

- 1 Targa duplo em aço inox
- 1 Mastro de bandeira com luz de top
- 1 Buzina ar 2 cornetas
- 1 par Luzes de navegação
- 1 par Faróis de milha

Devido ao tamanho do targa do SR-760 existe espaço para instalação de diversos acessórios além do convencional, como antena de radar, Giroflex, antenas de rádio e de GPS, etc.



Kit T-Top (Opcional)

Existem vários modelos de T-Top para o SR-760, mas todos são fabricado com tubos de aço inox de 2" (duas polegadas) de diâmetro, super reforçado, com cobertura fixa.

O T-Top proporciona sobra fixa no convés, além de possibilitar a instalação de diversos acessórios de navegação como: Mastro de bandeira com luz de tope, Farol de milha, Antena VHF, Suporte para antena VHF, Antena do radar, Luz estrobo, Buzina ar 2 cornetas, etc...



Escada

Escada telescópica em aço inox



Capota e Lona (Opcional)

Capota com 4 arcos confeccionados com tecido acrílico ou capa leve e Kit de fixação. O kit de fixação da capota é composto por tecido de Hypalon da mesma cor que o flutuador e uma base em fibra de vidro. O kit é vulcanizado sobre o flutuador. Capa de cobertura em tecido acrílico ou Capaleve.

Devido a variedade de versões do SR-760 também existe uma variedade muito grande de capas de cobertura.



Carreta (Opcional)



Berço Flexboat de encalhe



Carreta rodo-encalhe galvanizada a fogo



Carreta rodoviária galvanizada a fogo

Outros Opcionais



GPS



Carta náutica



Bóia circular



Cabo retinida



Fishfinder colorido



Fishfinder preto e branco



Colete Salva vidas



Radio de comunicação VHF



Antena inox com 92cm



Suporte para antena



Radio CD player



Antena interna para radio



Alto falante 6.1/2"



Luz estrobo



Flap Hidráulico

Equipamento de navegação que integra os principais recursos como GPS/ plotter, radar, sonda e AIS integrados em um único monitor - ideal para clientes que valorizam a segurança a bordo.



Mesa de proa

Protetor de hélice (opcional)

O objetivo do Protetor de hélice é fornecer um produto que irá proteger a família, mergulhadores e banhistas de acidentes graves e também evitando danos para o propulsor da embarcação.

O protetor de hélice proporciona uma embarcação com mais segurança e sem prejudicar o desempenho.



Solário de proa (opcional)



O solário é fácil de montar e desmontar, extremamente resistente e possibilita tomar sol longitudinalmente ou transversalmente, utilizando o flutuador como travesseiro.

Com este item opcional, ganha-se um amplo bagageiro de proa sob o solário.

Flap (opcional)



O Flap aumenta a manobrabilidade e performance do motor, sem diminuir o desempenho da embarcação. Um dos benefícios obtidos é o fato do piloto ganhar controle no comportamento e na estabilização da embarcação. Os flaps são levantados e abaixados independentemente, e quando abaixados, a força do fluxo de água contra eles cria sustentação e levanta o espelho de popa da embarcação enquanto empurra a proa para baixo.

Melhora o rendimento da embarcação – rapidez de aceleração e início de planeio mais rápido, aumento de velocidade, reduzindo o efeito da onda produzida pelo deslocamento.

Melhora a economia de combustível e é ideal para manter o barco nivelado em baixas velocidades.

Teca (opcional)

A Teca ou Teka (*Tectona grandis*) é nativa das florestas tropicais do sudeste asiático. No Brasil, diversas empresas criaram reflorestamentos no estado do Mato Grosso.

A Teca tornou-se bastante procurada devido à característica de não apodrecer em contato com a água. Apesar de ser uma madeira bastante resistente, ela recebe uma proteção com seladora ou verniz conforme o uso, especialmente quando o é exposta direta e continuamente ao sol.

É utilizada como anti-derrapante, e também para valorizar o convés das embarcações, deixando as mesmas mais luxuosas.



Tapete

O tapete é flutuante, 100% PVC , leve, resistente, antiderrapante, anti-chamas e fácil de lavar. Adaptável a qualquer modelo de embarcação da Flexboat e com diversas cores.



Íçamento do SR 760

Os anilhos de popa estão embutidos na plataforma de popa, engastados no espelho de popa. Já os anilhos de proa estão fixados no casco, no interior das caixas herméticas.



Utilizações das diversas versões do SR-760



Mergulho no Caribe



Lazer na represa



Turismo em Ilhabela



Enfrentando rio agitado



Vai onde nenhum outro consegue



Passeando pelas cataratas do Iguçu



Policiamento marítimo



Protegendo a Costa Brasileira